

Orthographe

Ecris ces groupes nominaux au féminin.

un sorcier grincheux et boudeur, une sorcière grincheuse et boudeuse.

un marié heureux et chanceux, une mariée heureuse et chanceuse.

un grand ami sportif, une grande amie sportive.

un acteur beau et célèbre, une actrice belle et célèbre.

un bon aviateur, une bonne aviatrice.

un joli chien blanc, une jolie chienne blanche.

Complète les pointillés avec un adjectif.

Plusieurs solutions étaient possibles, du moment que l'adjectif est accordé en genre avec le nom.

La jolie chatte noire fait semblant de dormir devant la vieille maison. Elle surveille une petite souris grise. Son pelage sombre est hérissé. Tout à coup, la chatte affamée bondit. Mais la souris rapide court vite se réfugier dans un trou profond.

Vocabulaire

1*. Barre l'intrus dans chaque liste.

- | | | | | |
|---------------|---------------------|---------------------|-----------------------|----------------------------|
| • jacasser | bavarder | encadrer | papoter | causer |
| • le désordre | la pagaille | l'agitation | le courage | le remue-ménage |
| • la machine | le poème | l'instrument | l'engin | l'appareil |
| • vainqueur | trionphateur | gagneur | victorieux | projectionniste |

2*. Relie les verbes synonymes dans les 4 colonnes.

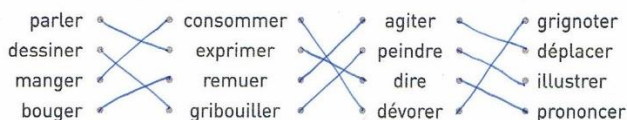

3*. Dans chaque phrase, remplace le mot en vert par un synonyme.

• Une grosse énorme, gigantesque tempête menace la région.

• Il porte un habit vêtement de pluie.

• La nuit a été tranquille calme.

• La transpiration sueur lui coule sur le visage.

4**. Dans chaque phrase, remplace le mot en vert par un mot de sens contraire.

• Allez plus vite lentement !

• Il nous répond méchamment gentiment.

• Cette rue est autorisée interdite aux camions.

• Nous éteindrions allumerions le feu.

5**. Écris le contraire de ces mots en ajoutant le préfixe im-, in-, dé-, des-, mal- ou ir-.

• réel → irréel • honnête → malhonnête

• connu → inconnu • possible → impossible

• monter → démonter • adroit → maladroit

6***. Écris deux phrases en suivant les indications.

• un synonyme de médecin → Le docteur a soigné mon angine.

• un contraire de défaite → L'Écosse a remporté une grande victoire contre la France.

Calcule le périmètre de ces polygones.

2

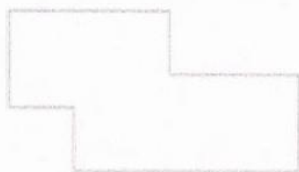

$$5u + 2u + 4u + 3u + 7u + 2u + 2u + 3u = 28u$$

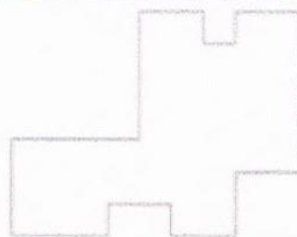

$$2u + 1u + 1u + 1u + 2u + 5u + 2u + 2u + 2u + 1u + 2u + 1u + 3u + 3u + 4u + 4u = 36u$$

Construis un rectangle différent de celui-ci mais qui a le même périmètre.

3

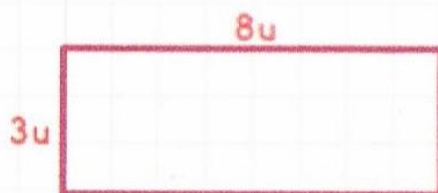
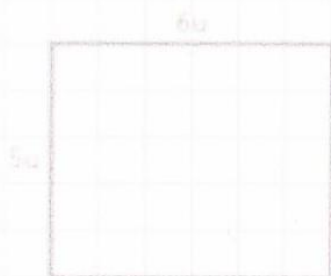

Résous le problème.

4



$$175m + 300m + 200m + 275m + 250m = 1200m$$

Le parcours A mesure 1200m.

$$300m + 225m + 150m + 175m + 325m + 200m + 125m = 1500m$$

Le parcours B mesure 1500m.

$$1200m + 1500m = 2700m$$

Max a parcouru en tout 2700m.

Résous le problème.

5

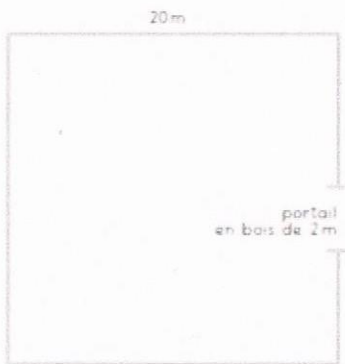

$(20\text{m} \times 4) - 2\text{m} = 78\text{m}$
 Il faut 78 m de grillage.
 $78 \times 2\text{€} = 156\text{€}$
 Le grillage reviendra
 à 156€.

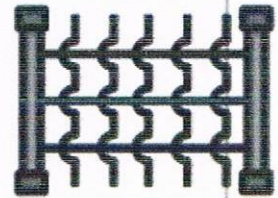

Parmi les figures ci-dessous, colorie celles qui ont le même périmètre.

6

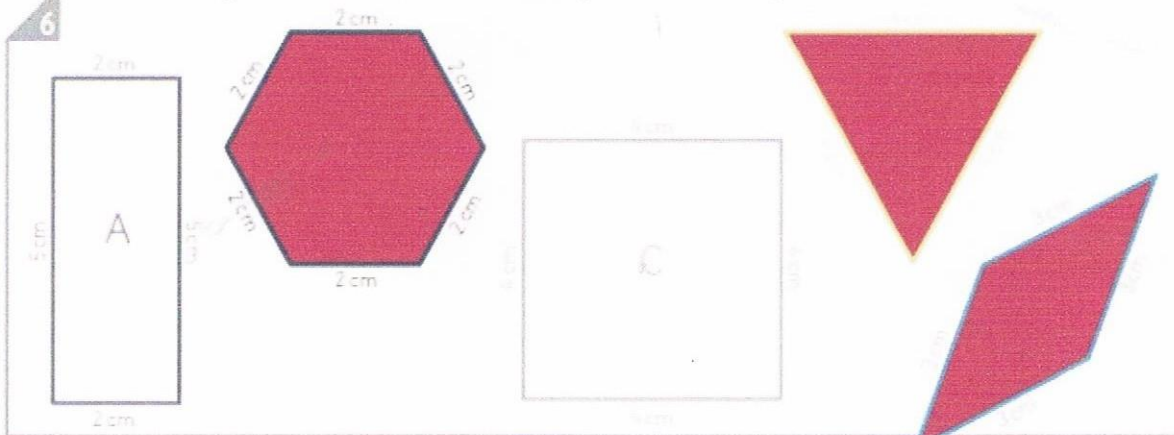

7

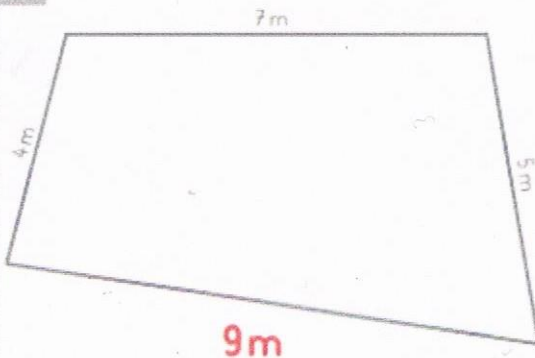

$$4\text{m} + 7\text{m} + 5\text{m} = 16\text{m}$$

$$25\text{m} - 16\text{m} = 9\text{m}$$

Énigme

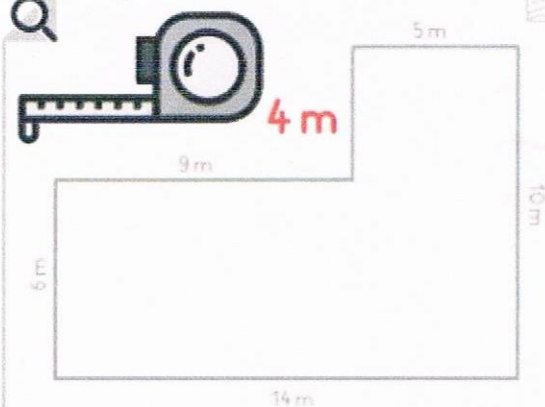

$$10\text{m} - 6\text{m} = 4\text{m}$$